



# เทศบาลตำบลเขาหัวช้าง

## โครงการ ก่อสร้างถนนคอนกรีตเสริมเหล็ก

เส้นทางสายคลองนุ้ย - หน้าเขา

หมู่ที่ 5 ตำบลตะโหมด อำเภอตะโหมด จังหวัดพัทลุง

ช่วง กม.0+130 - กม.2+550

ปริมาณงานก่อสร้าง

ก่อสร้างถนนคอนกรีตเสริมเหล็ก กว้าง 4.00 เมตร หนา 15 เซนติเมตร ยาว 2,420 เมตร

หรือมีพื้นที่ไม่น้อยกว่า 9,680 ตารางเมตร (รายละเอียดตามแบบแปลนกำหนด)

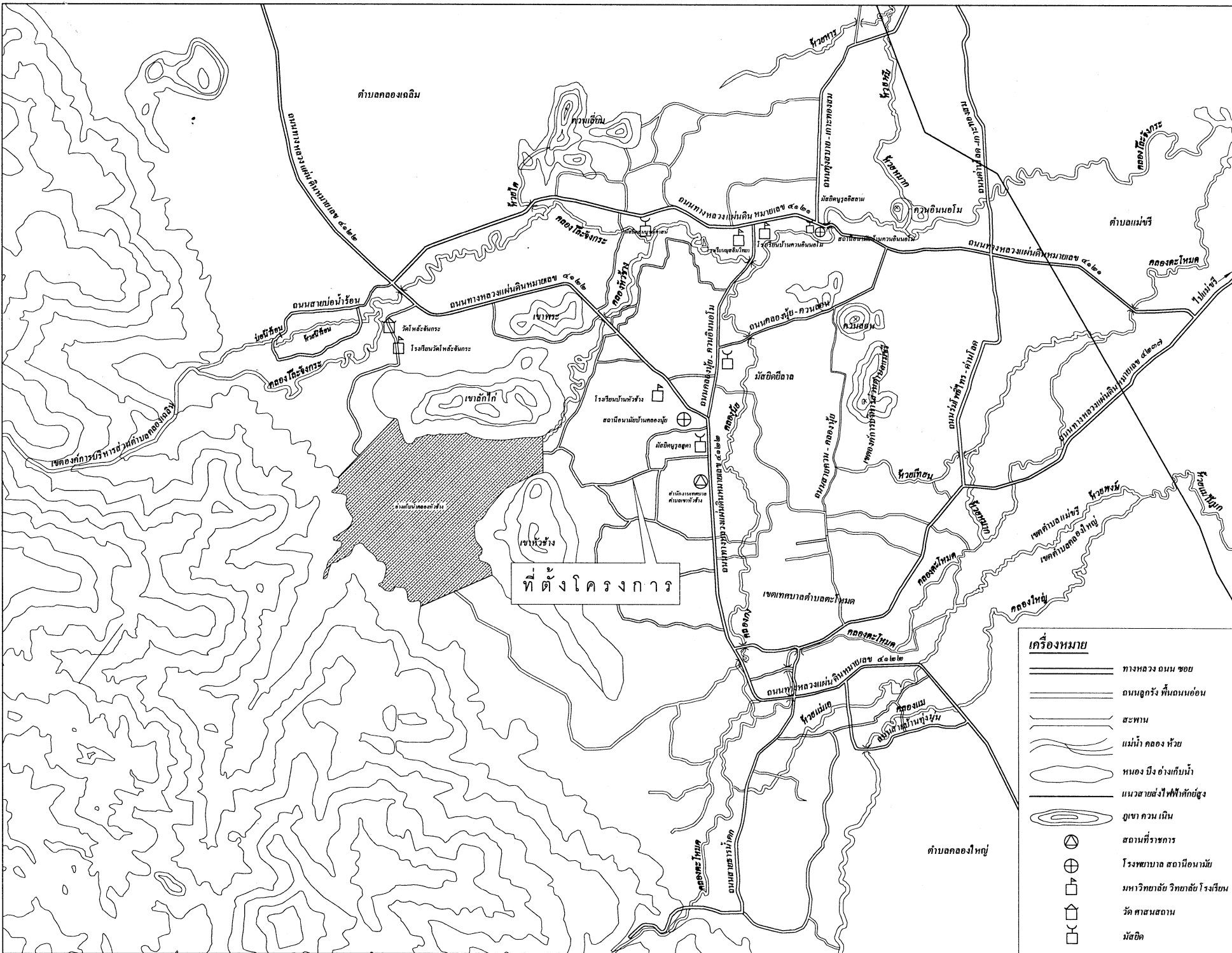

**กองช่าง**  
 เทศบาลตำบลเขาหัวช้าง  
 อ.ตะโหมด จ.พัทลุง

โครงการ :  
 ก่อสร้างถนนคอนกรีตเสริมเหล็ก  
 เส้นทางสายคลองนุย - หน้าเขา

นายช่างโยธา : สว่าง จ.  
 (นายวิชาญ พงษ์พยอม)

นายช่างเขียนแบบ : เขียนแบบ  
 (นายระยหา แสงเดือน)

ผอ.กองช่าง : ดวงจิตต์  
 (นายอุเทน แสงเจริญ)

ปลัดเทศบาล : เนินชอบ  
 (นางพัชรี ทองพันธ์)

นายกเทศมนตรี : อานัติ  
 (นายจุฑาทิพย์ ชัยราชการ)

หมายเหตุ :  
 ระยะจะขนาดที่แสดงในแบบให้ใช้ค่าคงที่  
 กำหนดไว้เท่านั้น ห้ามวัดขนาดจากแบบโดยเด็ดขาด

แบบแสดง :  
 แผนที่โดยสังเขป

มาตราส่วน :	วันที่ :
ไม่แสดง	00/00/0000
แบบเลขที่ :	-
แผนที่ :	จำนวน :
01	08

**เครื่องหมาย**

	ทางหลวง ถนน ขอบ
	ถนนลูกรัง พื้นถนนอ่อน
	สะพาน
	แม่น้ำ คลอง ห้วย
	หนอง บึง อ่างเก็บน้ำ
	แนวสายส่งไฟฟ้าที่กักขังสูง
	ภูเขา ควบ เนิน
	สถานที่ราชการ
	โรงพยาบาล สถานีอนามัย
	มหาวิทยาลัย วิทยาลัย โรงเรียน
	วัด ศาสนสถาน
	มัสยิด

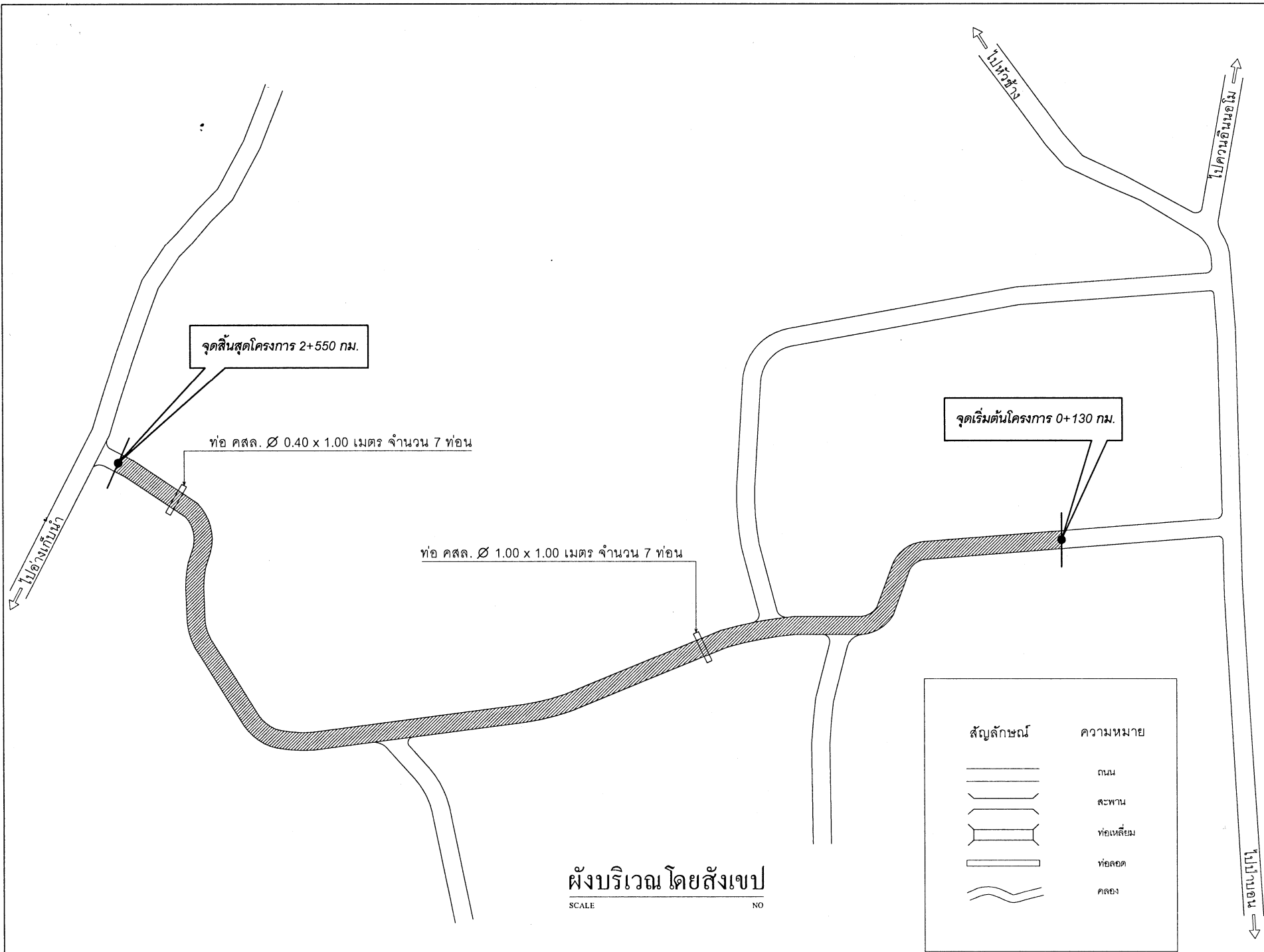

จุดสิ้นสุดโครงการ 2+550 กม.

ท่อ คสล. Ø 0.40 x 1.00 เมตร จำนวน 7 ท่อน

ท่อ คสล. Ø 1.00 x 1.00 เมตร จำนวน 7 ท่อน

จุดเริ่มต้นโครงการ 0+130 กม.

ผังบริเวณ โดยสังเขป  
SCALE NO

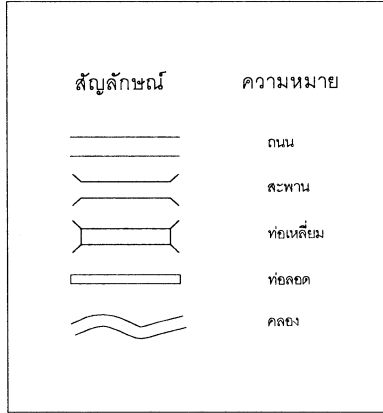

กองช่าง  
เทศบาลตำบลเขาวิเศษ  
อ.ตะโหมด จ.พัทลุง

โครงการ :  
ก่อสร้างถนนคอนกรีตเสริมเหล็ก  
เส้นทางสายคลองน้อย - หน้าเขา

นายช่างโยธา : ส้าววจ :  
  
( นายเอกกราช พรหมยอด )

นายช่างเขียนแบบ : เขียนแบบ :  
  
( นายยะทยา แสงเดือน )

ผอ.กองช่าง : ตรวจฉบับ :  
  
( นายอุเทน แสงเจริญ )

ปลัดเทศบาล : เห็นชอบ :  
  
( นางพัชรี ทองพันธ์ )

นายกเทศมนตรี : อนุมัติ :  
  
( นายสุทธิพล ชวราชการ )

หมายเหตุ :  
ระยะและขนาดที่แสดงในแบบไม่ได้ค่าแรก  
กำหนดใช้ตัวอื่น ยืนยันขนาดจากแบบเดิศจึงขาด

แบบแสดง :  
**แผนที่โดยสังเขป**

มาตราส่วน : ไม่แสดง	วันที่ : 00/00/0000
แบบเลขที่ : -	
แผนที่ : 02	จำนวน : 08

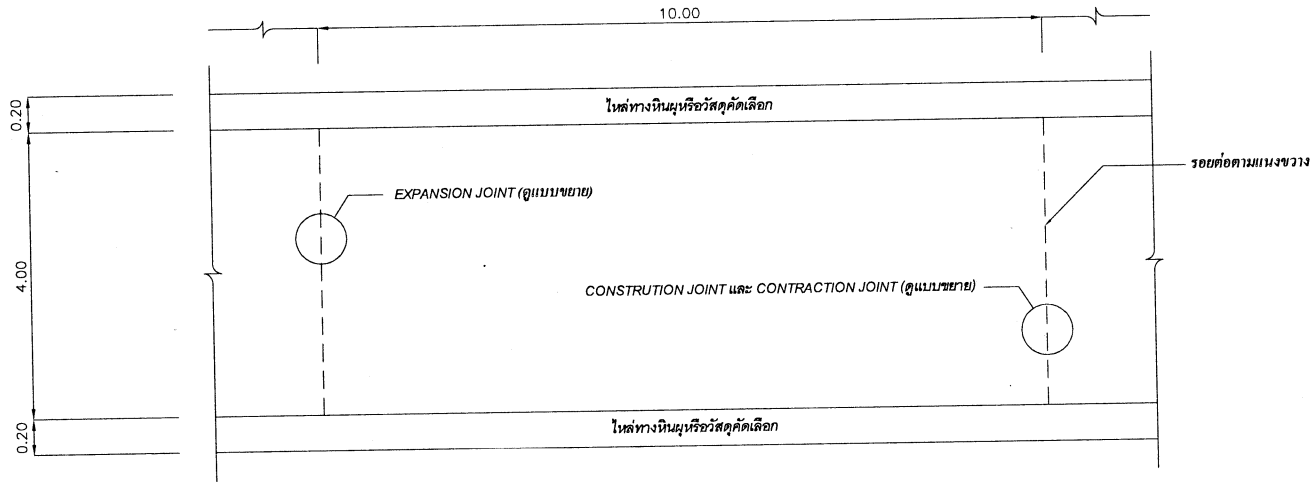

รูปแปลนถนนหลักเสริมและรอยต่อ

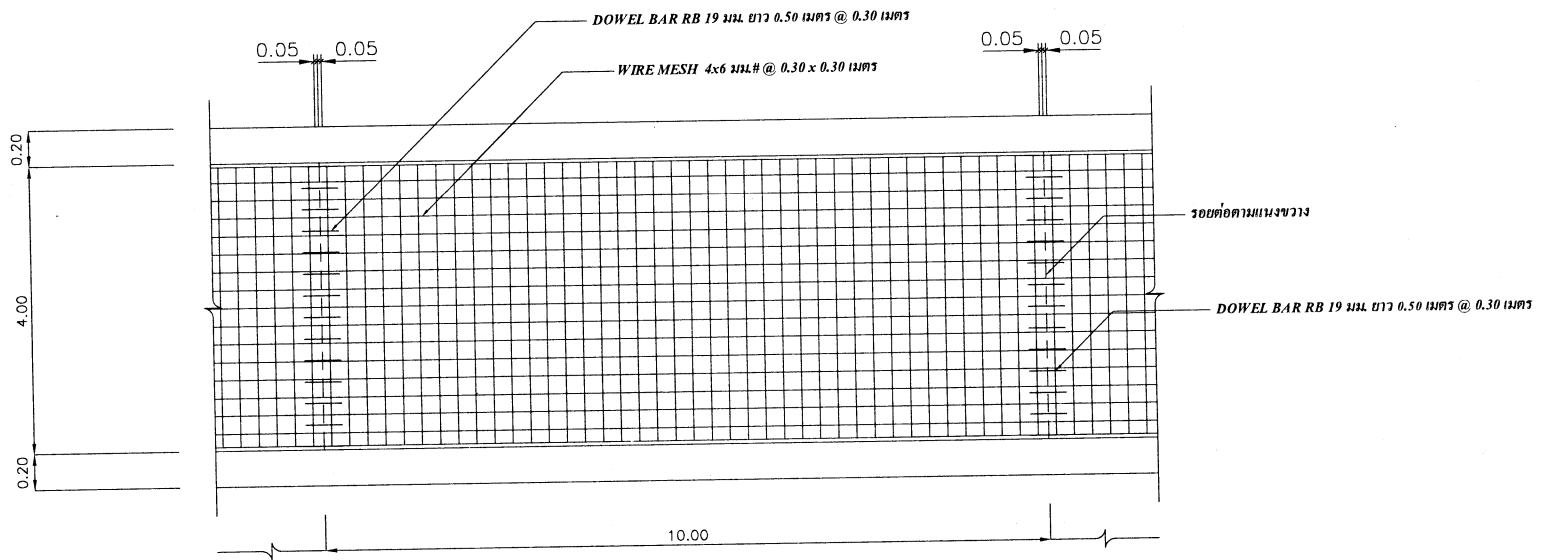



รูปแปลนแสดงหลักเสริมและรอยต่อ





กองช่าง  
เทศบาลตำบลเขาน้อย  
อ.ตะโหมด จ.พัทลุง

โครงการ :  
ก่อสร้างถนนคอนกรีตเสริมเหล็ก  
เส้นทางสายคลองน้อย - หน้าเขา

นายช่างโยธา :      ตำรวจ :  
  
(นายเอกวิทย์ พรหมยงค์)

นายช่างเขียนแบบ :      เขียนแบบ :  
  
(นายยะหยา แสงเดือน)

ผอ.กองช่าง :      ตรวจสอบ :  
  
(นายอุเทน แสงเจริญ)

ปลัดเทศบาล :      เห็นชอบ :  
  
(นางพัชรี ทองพันธ์)

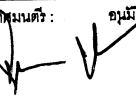
นายกเทศมนตรี :      อนุมัติ :  
  
(นายจุติพล ช่วยราชการ)

หมายเหตุ :  
รายละเอียดและค่าในแบบใช้ให้วิศวกร  
กำหนดให้เขียนไว้บริเวณจากแบบโยธา

แบบแสดง :  
รูปแปลนแสดงหลักเสริมและรอยต่อ

มาตราส่วน : ไม่แสดง	วันที่ : 00/00/0000
แบบเลขที่ : -	
แผ่นที่ : 03	จำนวน : 08

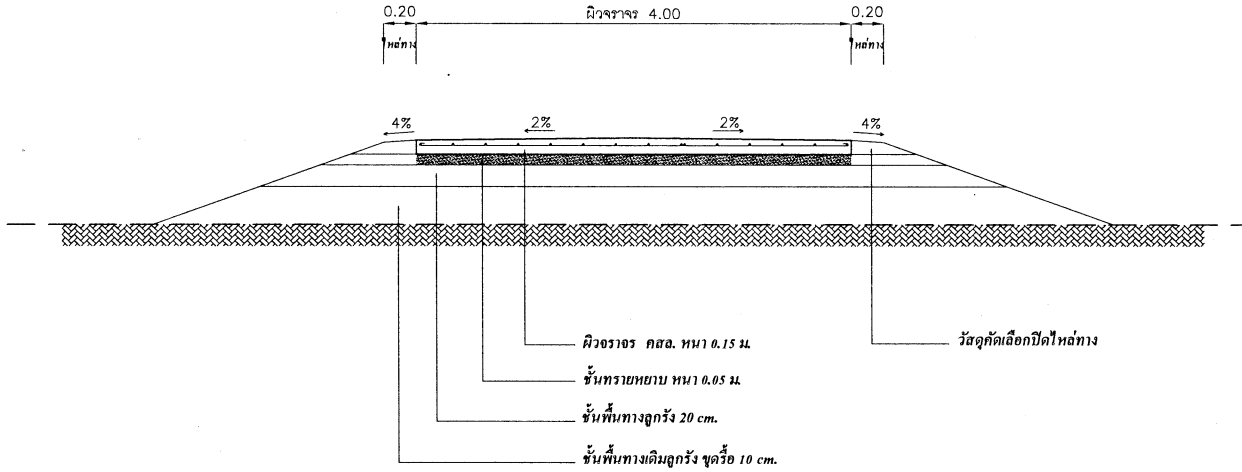

รูปตัด โครงสร้างทาง

การเตรียมร่องคอนกรีตสำหรับหยอดยาง

1. ให้ทำการเป่าร่องคอนกรีตให้สะอาดปราศจากฝุ่นละอองและสิ่งสกปรก และ ร่องคอนกรีตจะต้องแห้งสนิทด้วย
2. ให้ทำการตัดและหยอด JOINT แบบต่างๆ โดยทันทีที่สามารถจะกระทำได้

หมายเหตุ

ให้ทำตามแบบมาตรฐานทางหลวง



กองช่าง  
เทศบาลตำบลเขาหัวช้าง  
จ.สระแก้ว

โครงการ :  
ก่อสร้างถนนคอนกรีตเสริมเหล็ก  
เส้นทางสายคลองโนน - หน้าเขา

นายช่างโยธา :      ตำรวจ :  
  
(นายเอกภร พรหมยอด)

นายช่างเขียนแบบ :      เขียนแบบ :  
  
(นายยะหยง แสงเดือน)

ผอ.กองช่าง :      ตรวจสอบ :  
  
(นายอุเทน แสงเจริญ)

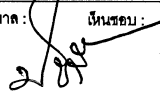
ปลัดเทศบาล :      เห็นชอบ :  
  
(นางพิศร ทองหินชิง)

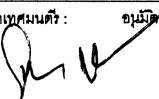
นายกเทศมนตรี :     อนุมัติ :  
  
(นายจิตพล ชวยราชการ)

หมายเหตุ :  
ระบบและขนาดขึ้นแสดงในแบบใช้ให้วิศวกร  
กำหนดใช้สำหรับ โหนดโครงมาจากแบบโยธา

แบบแสดง :  
รูปตัดโครงสร้างทาง

มาตราส่วน :	วันที่ :
ไม่แสดง	00/00/0000
แบบเลขที่ :	-
แผ่นที่ :	จำนวน :
04	08



กองช่าง  
เทศบาลตำบลเขานิวช้าง  
อ.ตะโหมด จ.พัทลุง

โครงการ :  
ก่อสร้างถนนคอนกรีตเสริมเหล็ก  
เส้นทางสายคลองงู๊ย - หน้าเขา

นายช่างโยธา :                      สำรวจ :  
  
(นายเดกราช พรหมยศ)

นายช่างเขียนแบบ :                      เขียนแบบ :  
  
(นายยะทยา แสงเดือน)

ผอ.กองช่าง :                                      ตรวจสอบ :  
  
(นายทუნ แสงเจริญ)

ปลัดเทศบาล :                                      เห็นชอบ :  
  
(นางพัชรี ทองหนิง)

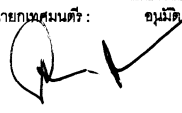
นายกเทศมนตรี :                                      อนุมัติ :  
  
(นายจิตพล ช่วยราชการ)

หมายเหตุ :  
รายละเอียดและแบบแปลนในเล่มนี้ใช้บังคับ  
กำหนดใช้ภายในโครงการจากแบบโดยมีขนาด

แบบแสดง :  
ขยายรอยต่อ

มาตราส่วน :	วันที่ :
ไม่แสดง	00/00/0000
แบบเลขที่ :	-
แผ่นที่ :	จำนวน :
05	08

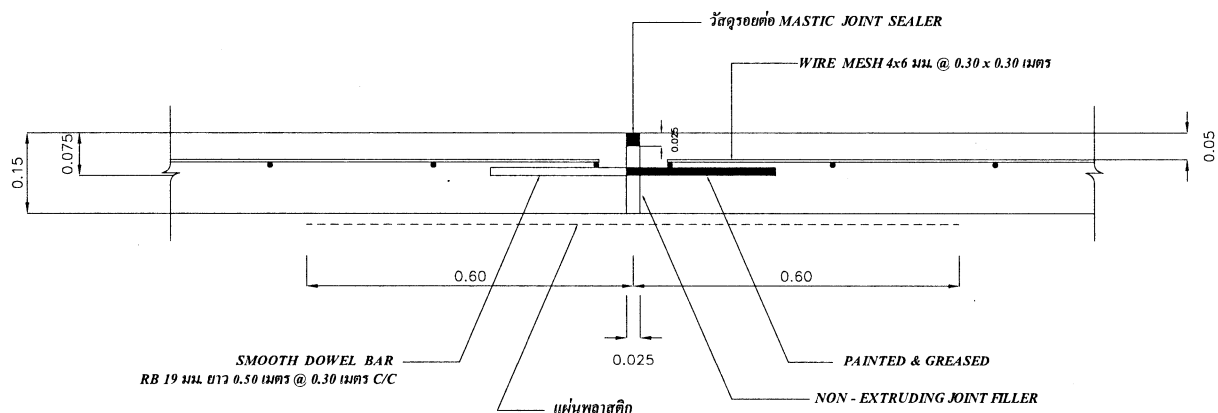

ขยายรอยต่อ EXPANSION JOINT

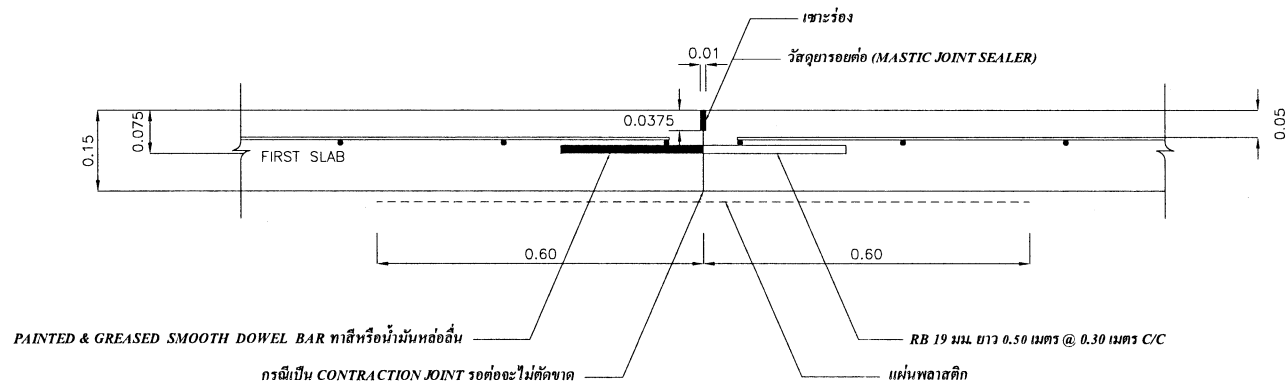

ขยายรอยต่อ CONSTRUCTION JOINT

กรณีเป็น CONSTRUCTION JOINT รอยต่อจะไม่ตัดขาด

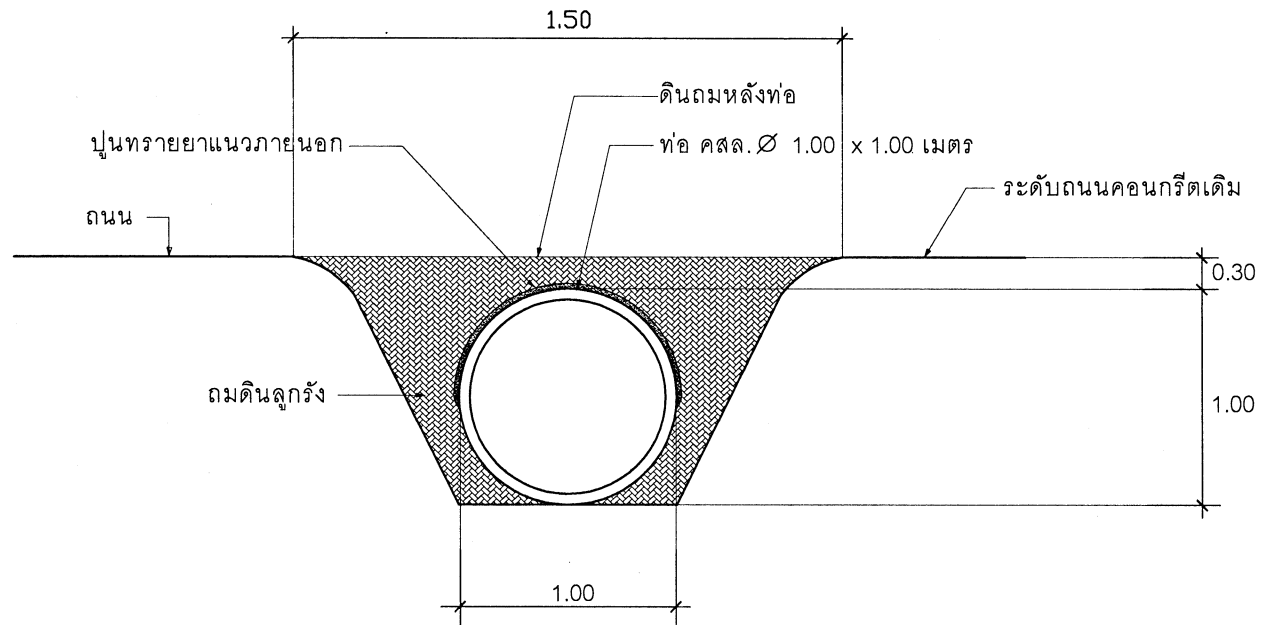

รูปตัดแสดงการวางท่อคอนกรีตเสริมเหล็ก

SCALE

NO



กองช่าง  
เทศบาลตำบลเขาหัวช้าง  
อ.ตะโหมด จ.พัทลุง

โครงการ :  
ก่อสร้างถนนคอนกรีตเสริมเหล็ก  
เส้นทางสายคลองนุ้ย - หน้าเขา

นายช่างโยธา :      ตำรวจ :

  
( นายเอกภร พรหมยอด )

นายช่างเขียนแบบ :      เขียนแบบ :

  
( นายยะหยา แสงเดือน )

ผอ.กองช่าง :      ตรวจสอบ :

  
( นายอุเทน แสงเจริญ )

ปลัดเทศบาล :      เห็นชอบ :

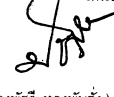
  
( นางพัชรี ทองพันธ์ )

นายกเทศมนตรี :      อนุมัติ :

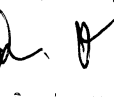
  
( นายจตุพล ชัยราชากร )

หมายเหตุ :

ระยะจะนำชุดนี้ส่งไปแบบให้วิศวกรที่  
กำหนดให้ทำขึ้น ส่วนปริมาณจากแบบโดยสังเขป

แบบแสดง :

รูปตัดแสดงการวางท่อคอนกรีตเสริมเหล็ก

มาตราส่วน :      วันที่ :

ไม่แสดง      00/00/0000

แบบเลขที่ :      -

แผ่นที่ :      จำนวน :

06      08

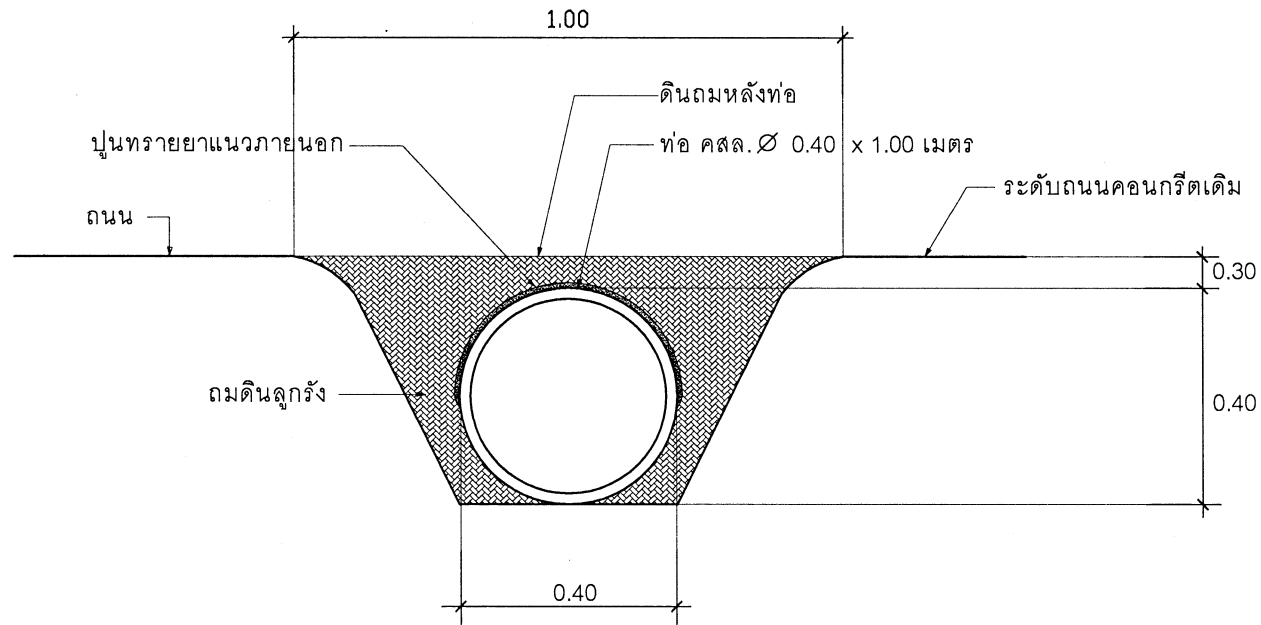

รูปตัดแสดงการวางท่อคอนกรีตเสริมเหล็ก

SCALE

NO



กองช่าง  
เทศบาลตำบลเขาหัวช้าง  
อ.ตะไคร่ จ.พิจิตร

โครงการ :  
ก่อสร้างถนนคอนกรีตเสริมเหล็ก  
เส้นทางสายคลองนุ่น - หน้าเข

นายช่างโยธา :      สำรวจ :  
  
( นายเอกราษฎร์ พรหมยอด )

นายช่างเขียนแบบ :      เขียนแบบ :  
  
( นายยะยา แสงเดือน )

ผอ.กองช่าง :      ตรวจชอบ :  
  
( นายอุทร แสงเจริญ )

ปลัดเทศบาล :      เห็นชอบ :  
  
( นางพิชรี ทองพันชั่ง )

นายกเทศมนตรี :      อนุมัติ :  
  
( นายจิตพล ชัยราชากร )

หมายเหตุ :  
จะระบุขนาดที่ลงในแบบที่ใช้ค่าคงที่  
กำหนดให้เท่านั้น ส่วนปริมาณจากแบบโดยคิดขาด

แบบแสดง :  
รูปตัดแสดงการวางท่อคอนกรีตเสริมเหล็ก

มาตราส่วน : <b>ไม่แสดง</b>	วันที่ : 00/00/0000
แบบเลขที่ : -	
แผ่นที่ : 07	จำนวน : 08



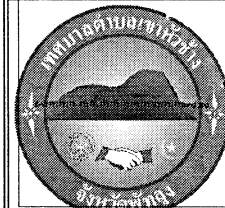

**กองช่าง**  
เทศบาลตำบลเขาหัวช้าง  
อ.ตะโหมด จ.พัทลุง

โครงการ :  
ก่อสร้างถนนคอนกรีตเสริมเหล็ก  
เส้นทางสายคลองนุ่น - หน้าเขา

นายช่างโยธา :  
  
(นายเอกราช พรหมยอด)

นายช่างเขียนแบบ :  
  
(นายยะทยา แสงเดือน)

ผอ.กองช่าง :  
  
(นายเอกชน แสงเจริญ)

ปลัดเทศบาล :  
  
(นางพัชรี ทองพันธ์)

นายกเทศมนตรี :  
  
(นายอุทิศ ชาญราชการ)

หมายเหตุ :  
ระยะและขนาดที่ลงในแบบนี้ใช้ค่าเองที่  
กำหนดให้เท่านั้น ย่อมไม่มีความรับผิดชอบ

แบบแสดง :  
ป้ายประชาสัมพันธ์โครงการ

มาตราส่วน : <b>ไม่แสดง</b>	วันที่ : 00/00/0000
แบบเลขที่ : -	
แผ่นที่ : <b>08</b>	จำนวน : <b>08</b>

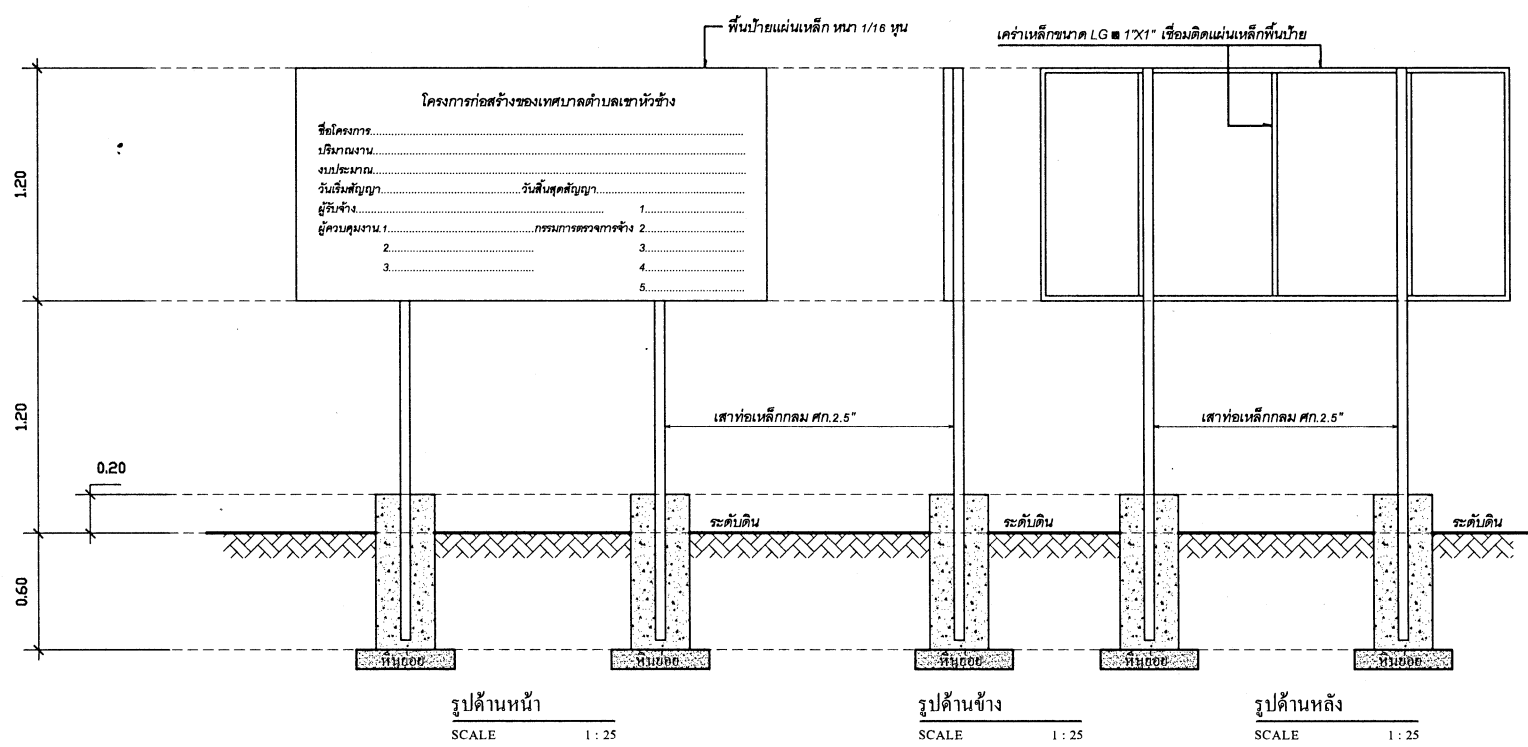

**รายละเอียดป้ายประชาสัมพันธ์โครงการ**

1. เสา พื้นป้าย ทาสีน้ำเงิน ทั้งสองด้าน ให้ทาสีกันสนิมก่อน 2 ครั้ง แล้วให้ทาสีจริงด้วยสีน้ำมันสีน้ำเงิน จำนวน 2 เที่ยว
2. ตัวอักษรเขียนด้วยสีน้ำมันสีขาว
3. ขนาดตัวหนังสือกำหนดตามความเหมาะสมและสามารถอ่านได้ชัดเจนในระยะพอประมาณ
4. พื้นป้ายเป็นแผ่นเหล็ก ขนาดกว้าง 1.20 ม. ยาว 2.40 ม. ทาสีกันสนิม
5. จุดที่ทำการติดตั้งป้ายประชาสัมพันธ์โครงการให้กำหนดตามความเหมาะสม (โดยผ่านช่างผู้ควบคุมงาน)
6. ผู้รับจ้างจะต้องทำการติดตั้งป้ายประชาสัมพันธ์โครงการให้แล้วเสร็จภายใน 7 วัน นับจากวันที่ลงน้ำในสัญญาจ้าง

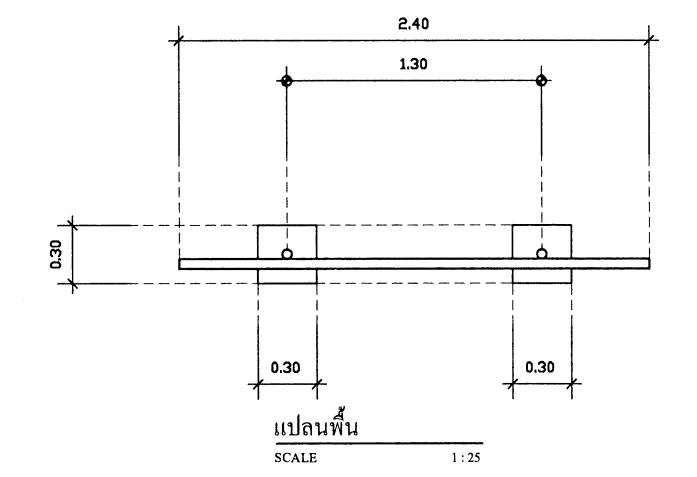

**โครงการก่อสร้างของเทศบาลตำบลเขาหัวช้าง**

ชื่อโครงการ.....

ปริมาณงาน.....

งบประมาณ.....

วันเริ่มสัญญา..... วันสิ้นสุดสัญญา.....

ผู้รับจ้าง..... 1.....

ผู้ควบคุมงาน.1..... กรรมการตรวจการจ้าง 2.....

3.....

4.....

5.....

**หมายเหตุ**  
วัสดุก่อสร้างใด ๆ ที่ทำการซื้อตอนในเขตที่ทำการก่อสร้างซึ่งเป็นทรัพย์สินของเทศบาลตำบลเขาหัวช้าง  
ที่สามารถนำมาใช้งานได้ ให้ผู้รับจ้างส่งคืนเทศบาลตำบลเขาหัวช้าง